

カマ(左)、大ギヤ
HOOK (LEFT), HOOK DRIVING GEAR

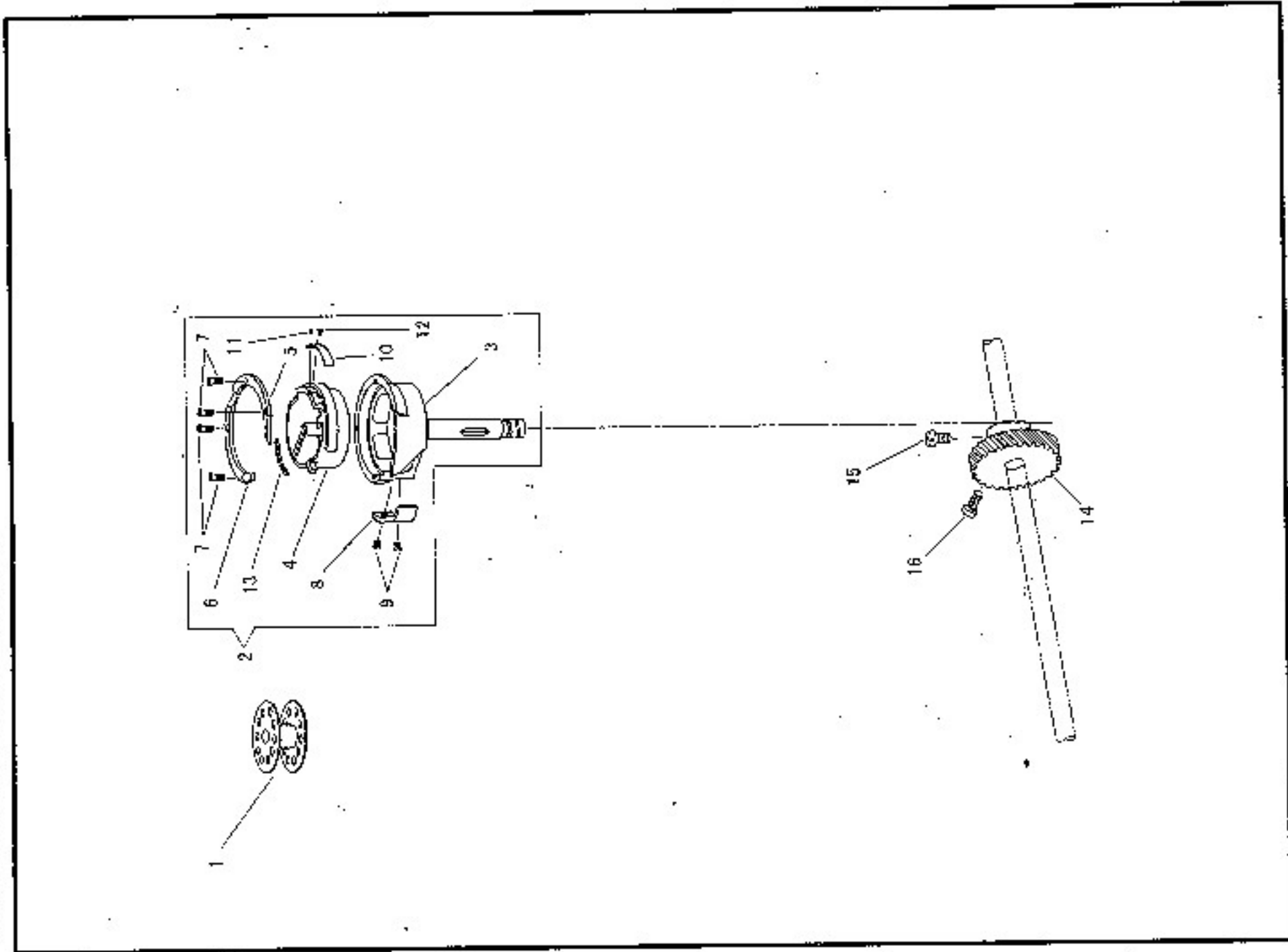

カマ(左)
HOOK (LEFT)

No.	部品番号 PARTS NO.	数量 QTY	品名	DESCRIPTION
1	70141	1	ボビン	BOBBIN
2	70140	1	カマ(組)	HOOK COMPLETE
3	70140-01	1	外カバー	HOOK
4	70140-02	1	内カバー	BOBBIN CASE
5	70140-3A	1	内カバー用スプリング	HOOK GIB (A)
6	70140-3B	1	内カバー用スプリング	HOOK GIB (B)
7	16407-04	1	針受け	SCREW
8	70104-05	1	針受けガード	NEEDLE GUARD
9	70140-06	2	ボビン用テンション調整ねじ	SCREW
10	70140-10	1	ボビン用テンション調整ねじ	BOBBIN CASE TENSION SPRING
11	70140-11	1	ボビン用テンション調整ねじ	SCREW
12	70140-12	1	ボビン用テンション調整ねじ	BOBBIN CASE TENSION REGULATING SCREW
13	70140-19	1	フェルト	FELT
14	10638	1	大ギヤ	HOOK DRIVING GEAR
15	70137	1	位置決めねじ	SET SCREW 1/4X32 L=3.0
16	70138	1	止めねじ	SCREW 1/4X32 L=6.0

調子板
TENSION BRACKET

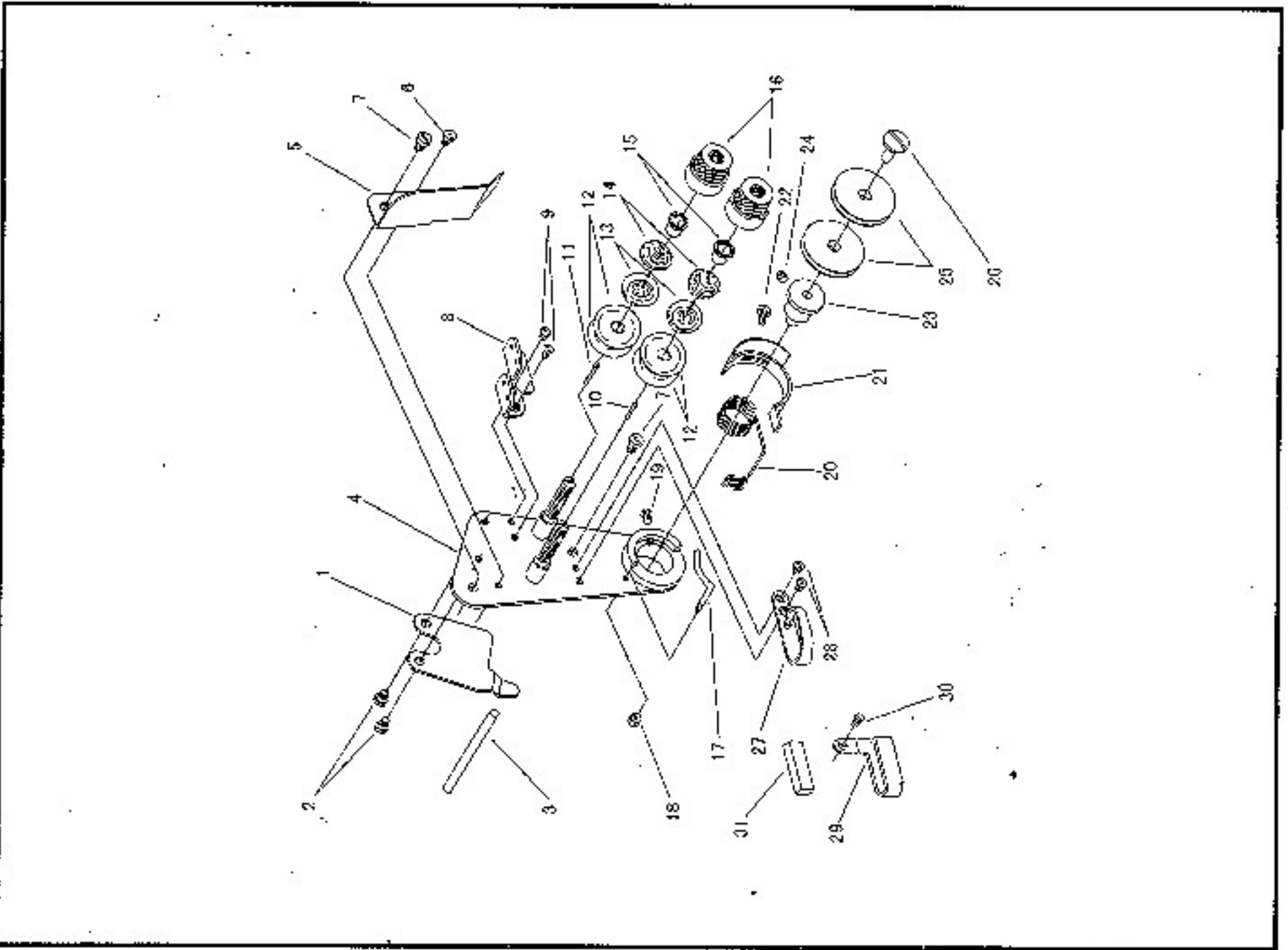

調子板
TENSION BRACKET

No	部品番号 PARTS NO.	数量 QTY	品名	DESCRIPTION
1	70206	1	糸ゆるめ板	TENSION RELEASE PLATE
2	101678	2	糸ゆるめ爪止めねじ	SCREW 3.4X36 L=2.5
3	70074	1	糸ゆるめピン	TENSION RELEASE PLUNGER
4	702040	1	調子板 組	TENSION BRACKET COMPLETE
5	70075	1	糸調子カバー版	THREAD CONTROLLER COVERING PLATE
6	101650	1	糸調子カバー版止めねじ	SCREW 3.4X36 L=6.0
7	10561	2	止めねじ	SCREW 11/84X32 L=6.5
8	70209	1	調子板糸掛(上)	THREAD CONTROLLER THREAD GUIDE (UPPER)
9	12113	2	調子板糸掛(上)止めねじ	SCREW 3.4X36 L=4.0
10	70086	1	糸ゆるめ段ピン(短)	TENSION RELEASE PIN (SHORT)
11	70207	1	糸ゆるめ段ピン(長)	TENSION RELEASE PIN (LONG)
12	8077	4	糸調子皿	TENSION DISC
13	3071	2	丸一皿	TENSION RELEASE WASHER
14	8076	2	調整ばね	TENSION SPRING
15	143657	2	ラチェット	RATCHET
16	27081	2	ロ-レットナット	REGULATING THUMB NUT
17	70210	1	調子板糸掛(下)	THREAD CONTROLLER THREAD GUIDE (LOWER)
18	11057	1	調子板糸掛(下)止めナット	NUT
19	15055	1	糸調子カラー-変ピン止めねじ	SCREW 11/84X32 L=9.0
20	70221	1	糸引スプリング	THREAD CONTROLLER SPRING
21	70222	1	糸引スプリング	THREAD CONTROLLER SPRING
22	10650	1	糸引スプリング変止めねじ	SCREW 3.4X36 L=6.0
23	70070	1	糸調子カラー-変ピン	THREAD CONTROLLER SPRING STOP
24	12421	1	糸調子カラー-止めねじ	SCREW 11/84X32 L=4.0
25	70069	2	糸調子棒カラー	THREAD CONTROLLER SPRING STUD
26	70208	1	糸調子棒カラー-挿えピン	THREAD CONTROLLER GISC
27	70400	1	調子板糸掛(中)	THREAD CONTROLLER STUD
28	12113	2	調子板糸掛(中)止めねじ	SCREW 3.4X36 L=4.0
29	10750-A	1	面糸掛	THREAD GUIDE ~1
30	10685	1	面糸掛止めねじ	SCREW 3.4X36 L=6.5
31	10780	1	面糸掛アエルト	FEELT

押え棒大板バネ、糸巻き
PRESSER BAR SPRING, BOBBIN WINDER

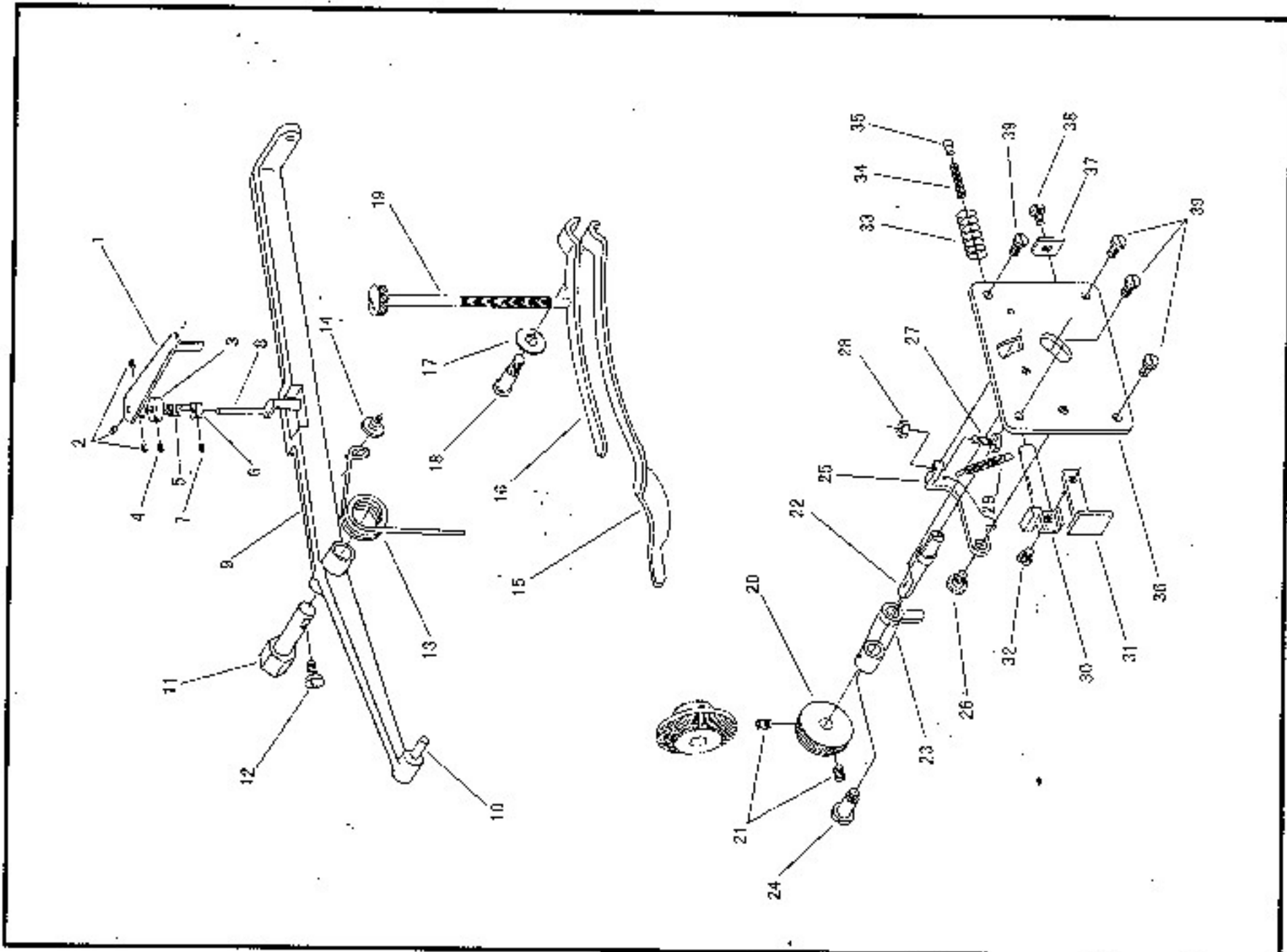

押え棒大板バネ、糸巻き
PRESSER BAR SPRING, BOBBIN WINDER

No.	部品番号 PARTS NO.	数量 QTY	品名	DESCRIPTION
1	70081	1	ストップバーレバー	FOOT LIFTER LIFTING LEVER LATCH HANDLE
2	70087	3	ストップバーレバー止めねじ	SCREW 11/64X40 L=6.0
3	70089	1	ストップバーカラー(上)	COLLAR (UPPER)
4	70042	1	ストップバーカラー止めねじ	SCREW 11/64X40 L=6.0
5	70085	1	ストップバースプリング	FOOT LIFTER LIFTING LEVER LATCH SPRING
6	70090	1	ストップバーカラー(下)	COLLAR (LOWER)
7	70087	1	ストップバーカラー止めねじ	SCREW 11/64X40 L=6.0
8	70087	1	ストップバーカラー止めねじ	FOOT LIFTER LIFTING LEVER LATCH
9	70376	1	ストップバーカラー止めねじ	FOOT LIFTER LIFTING LEVER
10	70083	1	大弓	FOOT LIFTER LIFTING LEVER
11	70084	1	大弓	FOOT LIFTER LIFTING LEVER
12	70138	1	大弓ピン	FOOT LIFTER LIFTING LEVER PIN
13	70098	1	大弓ピン止めねじ	FOOT LIFTER LIFTING LEVER PIN NUT
14	70548	1	大弓ピン止めねじ	FOOT LIFTER LIFTING LEVER PIN NUT
15	70060	1	大弓ピン止めねじ	FOOT LIFTER LIFTING LEVER PIN NUT
16	70081	1	大弓ピン止めねじ	FOOT LIFTER LIFTING LEVER PIN NUT
17	70084	1	大弓ピン止めねじ	FOOT LIFTER LIFTING LEVER PIN NUT
18	70124	1	大弓ピン止めねじ	FOOT LIFTER LIFTING LEVER PIN NUT
19	70062	1	大弓ピン止めねじ	FOOT LIFTER LIFTING LEVER PIN NUT
20	70101	1	大弓ピン止めねじ	FOOT LIFTER LIFTING LEVER PIN NUT
21	70175	1	大弓ピン止めねじ	FOOT LIFTER LIFTING LEVER PIN NUT
22	70100	1	大弓ピン止めねじ	FOOT LIFTER LIFTING LEVER PIN NUT
23	70089	1	大弓ピン止めねじ	FOOT LIFTER LIFTING LEVER PIN NUT
24	70103	1	大弓ピン止めねじ	FOOT LIFTER LIFTING LEVER PIN NUT
25	70102	1	大弓ピン止めねじ	FOOT LIFTER LIFTING LEVER PIN NUT
26	70094	1	大弓ピン止めねじ	FOOT LIFTER LIFTING LEVER PIN NUT
27	70104	1	大弓ピン止めねじ	FOOT LIFTER LIFTING LEVER PIN NUT
28	70106	1	大弓ピン止めねじ	FOOT LIFTER LIFTING LEVER PIN NUT
29	4137	1	大弓ピン止めねじ	FOOT LIFTER LIFTING LEVER PIN NUT
30	70110	1	大弓ピン止めねじ	FOOT LIFTER LIFTING LEVER PIN NUT
31	70109	1	大弓ピン止めねじ	FOOT LIFTER LIFTING LEVER PIN NUT
32	4634	1	大弓ピン止めねじ	FOOT LIFTER LIFTING LEVER PIN NUT
33	70108	1	大弓ピン止めねじ	FOOT LIFTER LIFTING LEVER PIN NUT
34	70106	1	大弓ピン止めねじ	FOOT LIFTER LIFTING LEVER PIN NUT
35	70098	1	大弓ピン止めねじ	FOOT LIFTER LIFTING LEVER PIN NUT
36	700970	1	大弓ピン止めねじ	FOOT LIFTER LIFTING LEVER PIN NUT
37	12738	1	大弓ピン止めねじ	FOOT LIFTER LIFTING LEVER PIN NUT
38	10650	1	大弓ピン止めねじ	FOOT LIFTER LIFTING LEVER PIN NUT
39	15055	1	大弓ピン止めねじ	FOOT LIFTER LIFTING LEVER PIN NUT

上ペルトブリー、立ロッド
ARM SHAFT CONNECTION PULLEY, FEED DRIVING CONNECTION

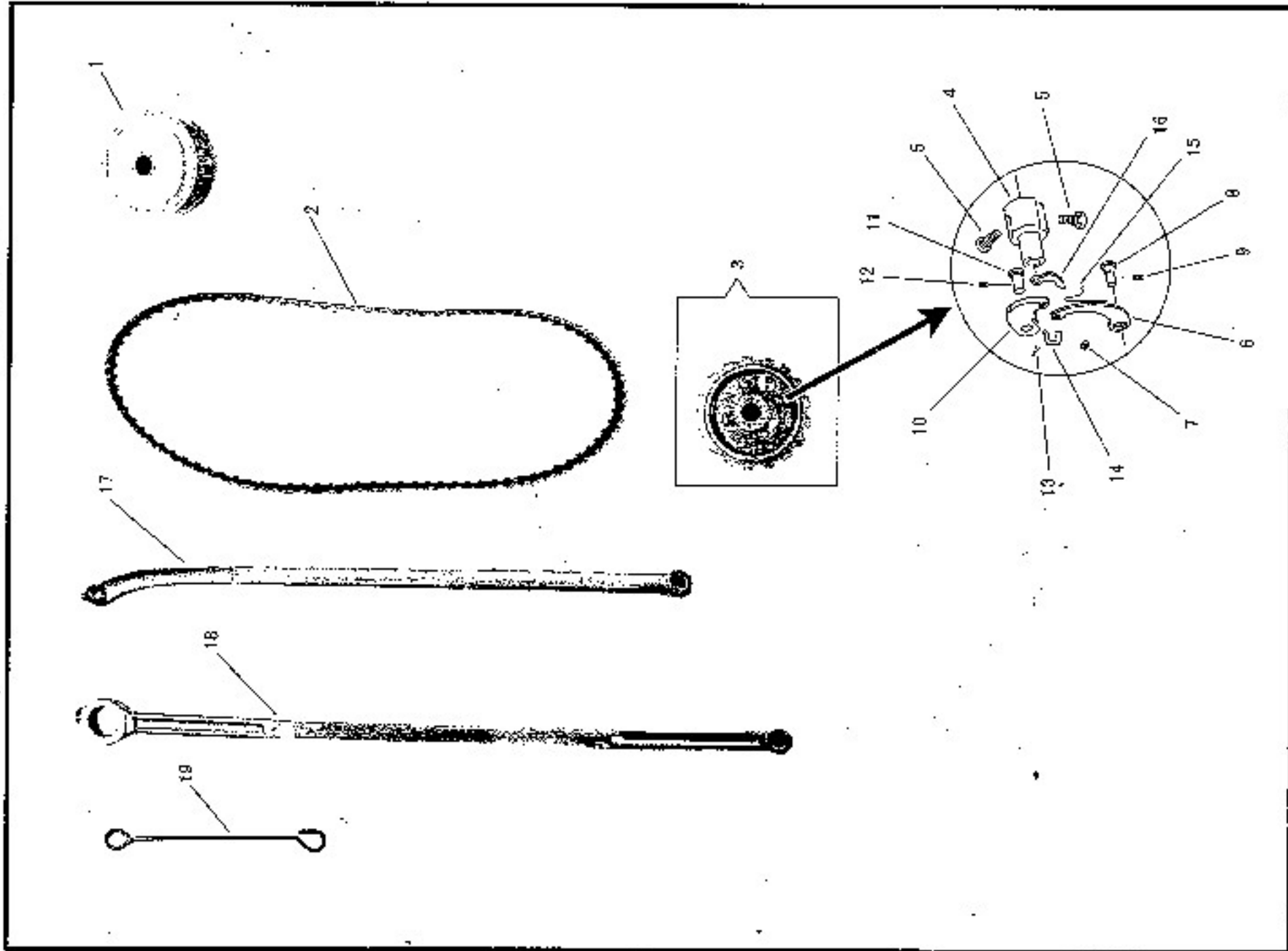

上ペルトブリー、立ロッド
ARM SHAFT CONNECTION PULLEY, FEED DRIVING CONNECTION

No.	部品番号 PARTS NO.	数量 QTY	品名	DESCRIPTION
1	72000	1	上ペルトブリー(組)	ARM SHAFT CONNECTION PULLEY COMP.
2	72007	1	タイミングベルト	CONNECTION BELT
3	72008	1	下ペルトブリー	SAFETY CLUTCH PULLEY
4	10811	1	下ペルトブリー心棒	SAFETY CLUTCH PULLEY COLLAR
5	10012	2	止めねじ	SCREW 1/4X32 L=10.5
6	70153	1	下ペルトブリー振ばね	SAFETY CLUTCH LOCKING LEVER SPRING
7	70154	1	下ペルトブリー投込ねじ	ADJUSTING SCREW 5/32X40 L=3.6
8	70169	1	下ペルトブリー振ばねピン	STUD
9	10581	1	止めねじ	SCREW 7/32X32 L=7.0
10	10816	1	下ペルトブリー掛金	SAFETY CLUTCH LOCKING LEVER
11	10813	1	下ペルトブリー掛金ピン	STUD
12	10521	1	止めねじ	SCREW 7/32X32 L=7.0
13	10620	1	下ペルトブリー投込ピン	SAFETY CLUTCH THROW-IN LATCH PIN
14	10610	1	下ペルトブリー小連結	CONNECTING LINK
15	10819	1	下ペルトブリースプリング	SAFETY CLUTCH THROW-IN LATCH SPRING
16	10617	1	下ペルトブリー小爪	SAFETY CLUTCH THROW-IN LATCH
17	72010	1	連結ロッド	NEEDLE BAR ROCK FRAME CRANK CONNECTION
18	72039	1	立ロッド	FEED DRIVING CONNECTION
19	72045	1	延長フック	EXTENSION HOOK

カマ土台、針板土台
HOOK SADDLE, THROAT PLATE BASE

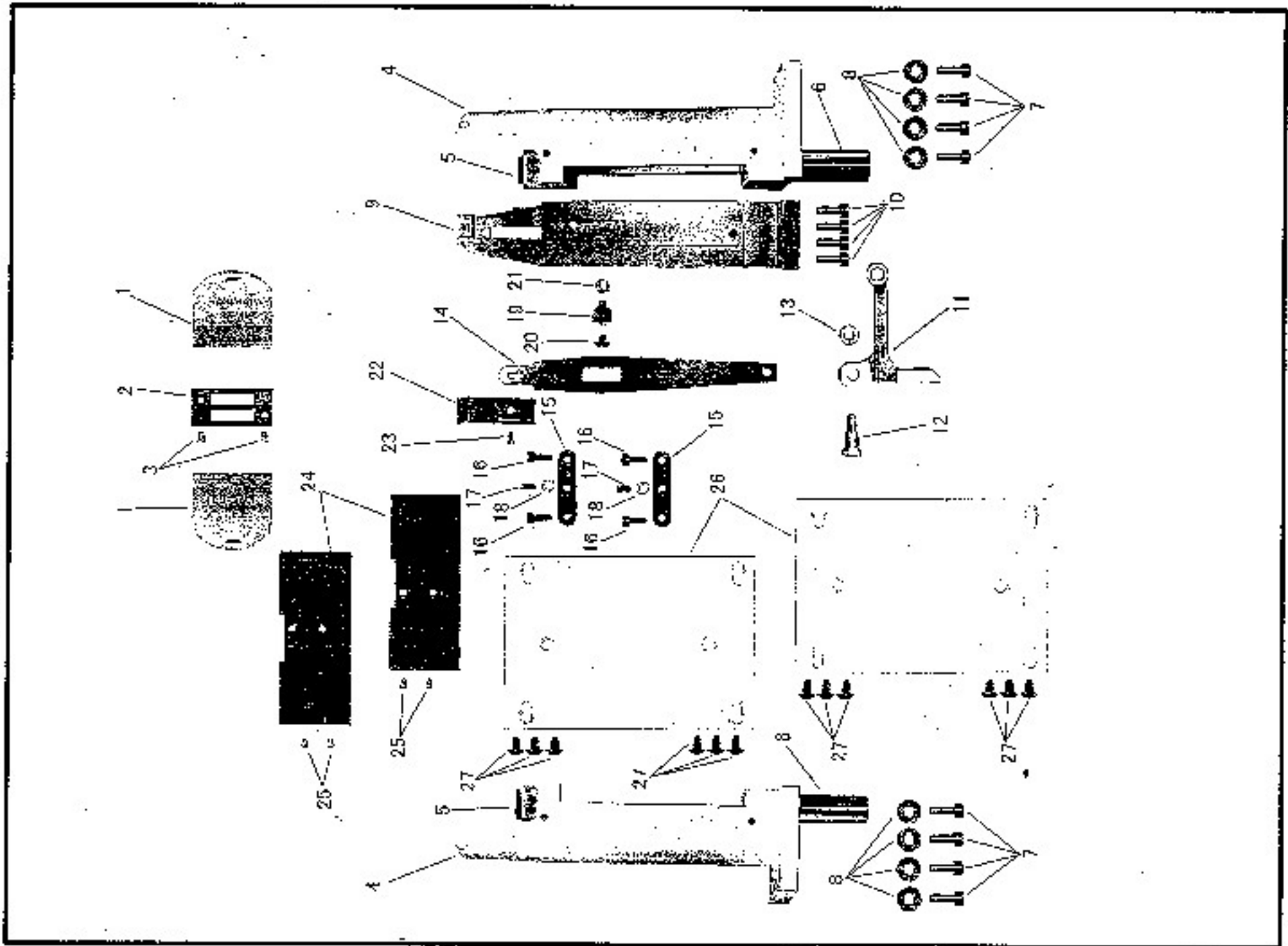

カマ土台、針板土台
HOOK SADDLE, THROAT PLATE BASE

No.	部品番号 PARTS NO.	数量 QTY	品名	DESCRIPTION
1	72044	2	カマカバー	HOOK COVER
2	72066	1	針板 1/2"	THROAT PLATE 1/2"
3	72080	2	針板止めねじ	SCREW
4	72022	2	カマ土台	HOOK SADDLE
5	72023	2	カマメタル	HOOK SHAFT BUSHING
6	72024	2	カマ軸ブッシュ	HOOK DRIVING SHAFT BUSHING
7	72025	2	カマ土台止めねじ	SCREW
8	72027	2	カマ土台止めねじワッシャー	WASHER
9	72028	1	針板土台	THROAT PLATE BASE
10	72026	4	針板土台止めねじ	SCREW
11	72043	1	送り土台	FEED BAR
12	72042	1	送り土台ねじ	HINGE SCREW
13	72041	1	送り土台ねじナット	NUT
14	72028	1	送り板	FEED PLATE
15	72025	2	送り板押え	FEED PLATE SUPPORT
16	72030	4	送り板押え止めねじ	SCREW
17	72031	2	送り板調節ねじ	SCREW
18	72032	2	送り板調節ねじナット	NUT
19	72034C	1	送り板角ゴマ(組)	FEED PLATE SLIDE BLOCK COMP.
20	72046	1	送り板角ゴマ止めねじ	SCREW
21	72033	1	送り板角ゴマナット	NUT
22	72051	1	送り板 1/2"	FEED LOG 1/2"
23	72055	1	送り板止めねじ	SCREW
24	72049	2	カマ側カバー 1/2"	HOOK SIDE COVER 1/2"
25	72050	4	カマ側カバー止めねじ	SCREW
26	72047	2	針板土台カバー 1/2"	THROAT PLATE BASE COVER 1/2"
27	72045	12	針板土台カバー止めねじ	SCREW

ボビンケースオープナー、カム軸
BOBBIN CASE OPENER, HOOK DRIVING SHAFT

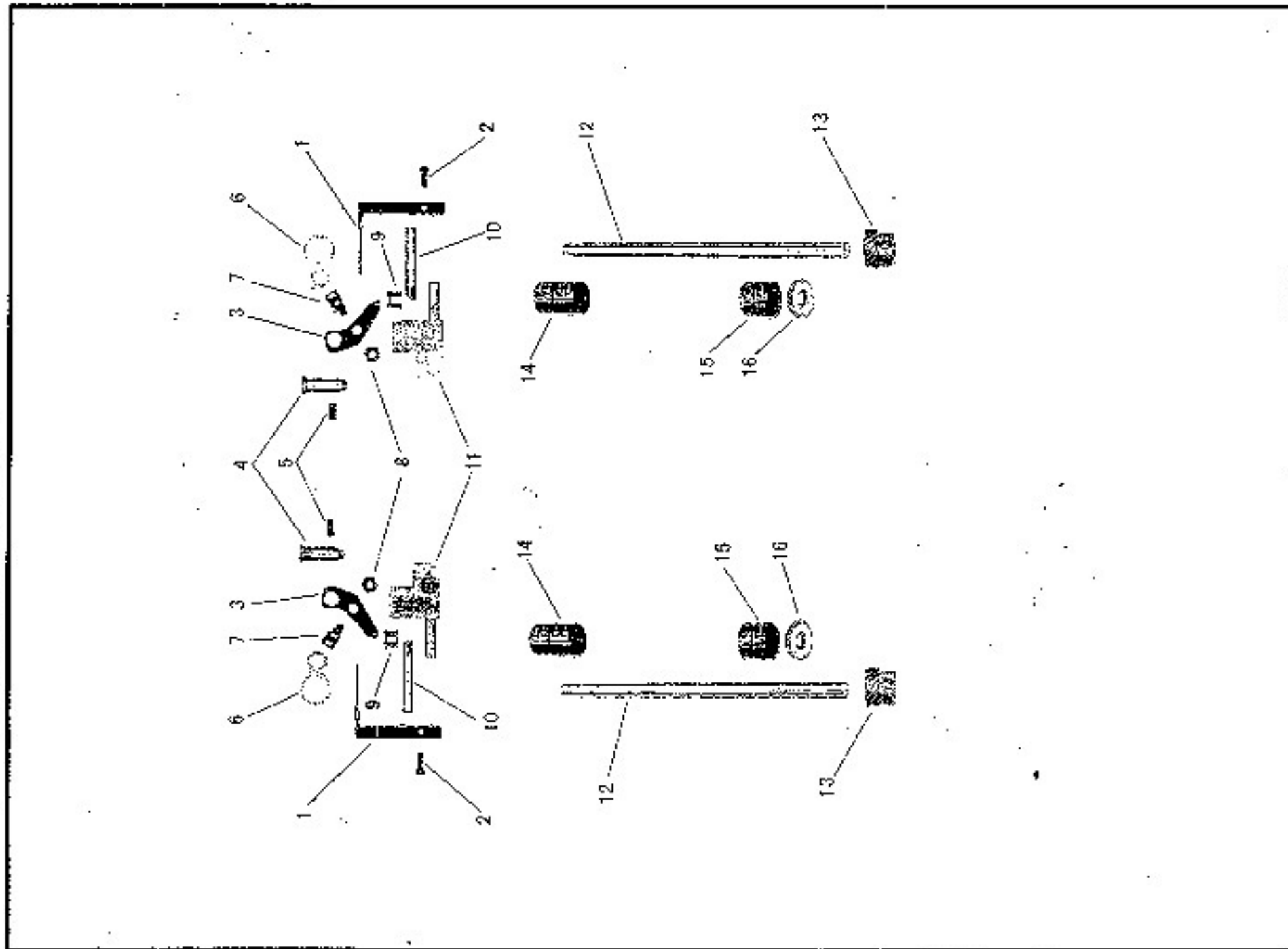

ボビンケースオープナー、カム軸
BOBBIN CASE OPENER, HOOK DRIVING SHAFT

No.	部品番号 PARTS NO	数量 QTY	品名	DESCRIPTION
1	72011	2	ボビンケースオープナー	BOBBIN CASE OPENER
2	72012	2	オープナー止めねじ	SCREW
3	72017	2	駆動レバー	OPENER DRIVING LEVER
4	72014	2	駆動レバー軸	OPENER DRIVING LEVER HINGE PIN
5	72013	2	駆動レバー・軸止めねじ	SCREW
6	72016	2	カム駆動ねじ	OPENER DRIVING LEVER LINK
7	72015	2	駆動レバー・ねじ	HINGE SCREW
8	72018	2	駆動レバー・ねじ止めナット	NUT
9	72019	2	ジョイントリンク	JOINT LINK
10	72020	2	オープナー・連結ピン	OPENER CONNECTION PIN
11	72021	2	オープナー・連結ピン土台	OPENER CONNECTION PIN BASE
12	72036	2	カム軸	HOOK DRIVING SHAFT
13	72040C	2	カム軸ギヤ(組)	HOOK DRIVING PINION COMP.
14	72037C	2	カムプリング(組)	HOOK DRIVING SHAFT JOINT COMP.
15	72038C	2	カム軸カプラー(組)	HOOK DRIVING SHAFT COLLAR COMP.
16	72039	2	カム軸カラーワッシャー	HOOK DRIVING SHAFT COLLAR WASHER







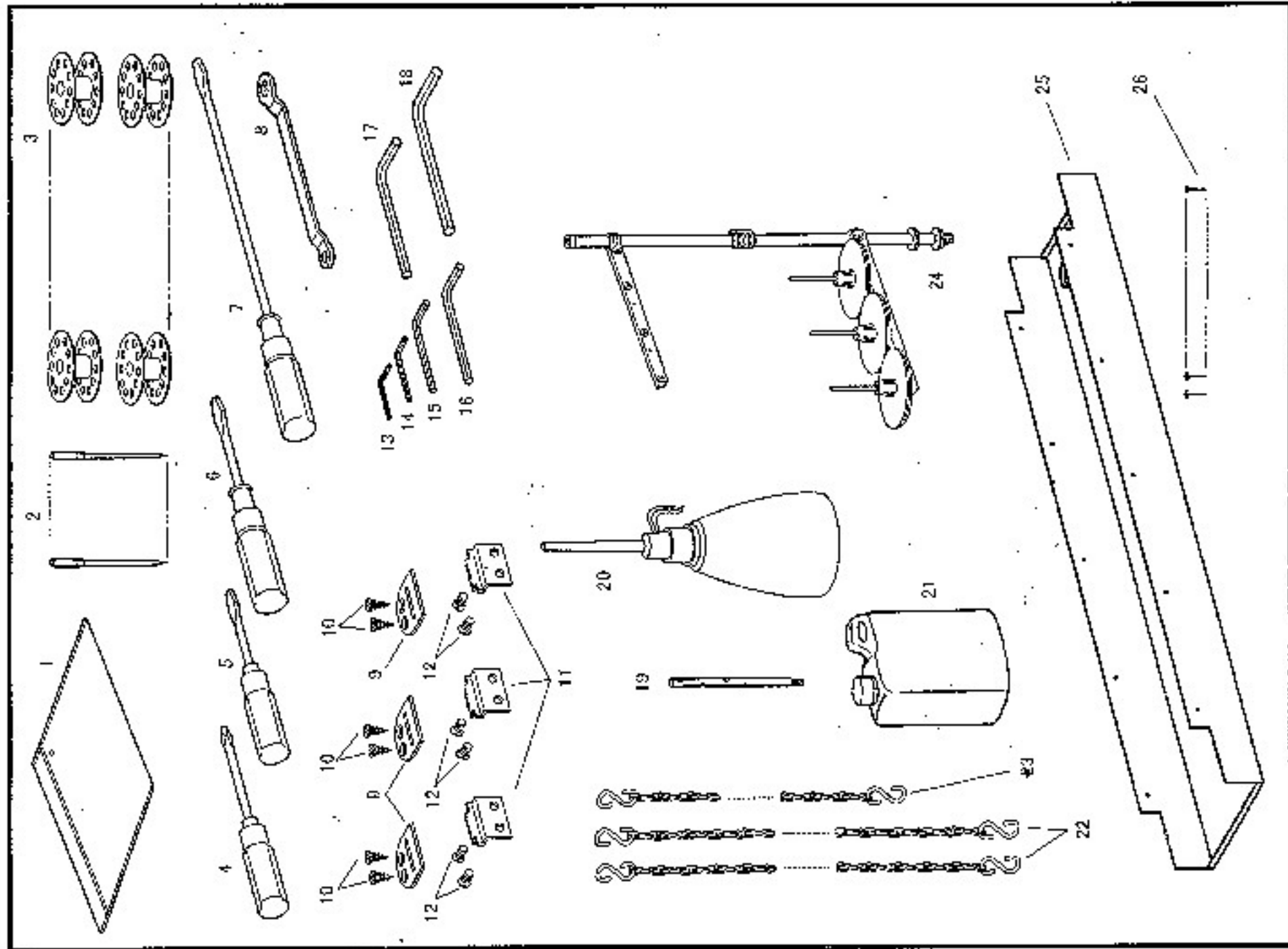

付属品
ACCESSORIES

No.	部品番号 PARTS NO.	数量 QTY	品名	DESCRIPTION
1	8132-A	1	部品袋(ヤック付)	ACCESSORIES PACK
2	N3324	6	針 DYX3 (024)	NEEDLE DYX3 (024)
3	70141	10	ホビシ	BOBBIN
4	18413	1	十字ドライバー(小)	SCREW DRIVER (CROSS TYPE)
5	R121	1	ドライバー(小)	SCREW DRIVER (SMALL)
6	B120	1	ドライバー(中)	SCREW DRIVER (MIDDLE)
7	R11R	1	ドライバー(大)	SCREW DRIVER (LARGE)
8	18462	1	六角レンチ	DOUBLE HEAD WRENCH
9	11171	3	ピン受け	MACHINE HINGE CONNECTION PLATE
10	6052	6	ピン受け止めネジ	MACHINE HINGE CONNECTION PLATE WOOD SCREW
11	11168	3	ピン受け	RED HINGE
12	11170	6	ピン受け止めネジ	RED HINGE SCREW
13	10747	1	六角レンチ (1/16 インチ)	WRENCH (1/16")
14	18456	1	六角レンチ (2 ミリ)	WRENCH (2 mm)
15	18457	1	六角レンチ (2.5 ミリ)	WRENCH (2.5 mm)
16	18458	1	六角レンチ (3 ミリ)	WRENCH (3 mm)
17	18459	1	六角レンチ (4 ミリ)	WRENCH (4 mm)
18	18460	1	六角レンチ (5 ミリ)	WRENCH (5 mm)
19	10842	1	糸立棒	THREAD GUIDE
20	R195	1	油蓋し	OILER
21	11193	1	油	OIL
22	13079	2	チェーン(1000 mm)	CHAIN (1000 mm)
23	70107	1	チェーン(80 mm)	CHAIN (80 mm)
24	10847	1	糸立てセット	THREAD STAND
25	70377	1	油受け	OIL PAN
26	70171	1	油受け	DROP PAN
28	6005	8	釘	NAIL
28	6055	10	釘	NAIL

付属品
ACCESSORIES

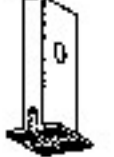

針車表
TABLE OF GAUGE PARTS
JWP-28BL-20-1/JWP-28BL-30-1

針車	針棒(針棒付)	中押え	VIBRATING PRESSER FOOT	LIFTING PRESSER FOOT	THROAT PLATE	FEED DOG	BED SLIDE (左)	BED SLIDE (RIGHT)	FINGER GUARD	GAUGE SIZE	
										mm	inch
										12.7	1/2
										70235	70275
										72058	72051
										72081	72082
										70219-04	